

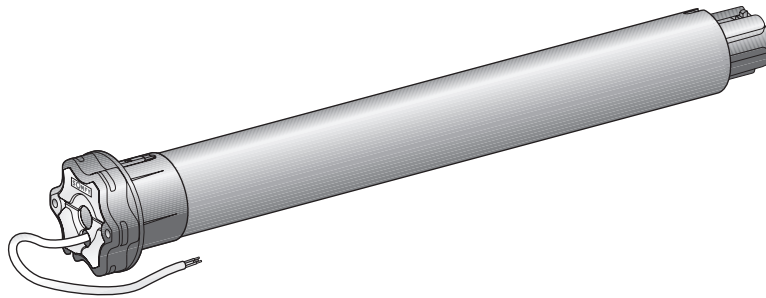

www.somfy.com



ilmo2 50WT

DE Gebrauchsanleitung

Ref. 5113636B

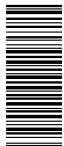

somfy[®]



**DE**

ORIGINALANLEITUNG

Diese Anleitung gilt für alle Ausführungen des ilmo2 50 WT, unbeachtlich ihrer Kupplungs- und Drehzahlvarianten.

INHALT

1. Vorbemerkungen	1	3. Verwendung und Wartung	7
1. 1. Anwendungsbereich	1	3. 1. Auf- und Abfahren des Rollladens	7
1. 2. Haftung	1	3. 2. Hinderniserkennung	7
2. Installation	2	3. 3. Festfrierschutz	7
2. 1. Montage	2	4. Tipps und Empfehlungen für die Anwendung	7
2. 2. Verkabelung	5	5. Technische Daten	8
2. 3. Inbetriebnahme.	5		
2. 4. Tipps und Empfehlungen für die Installation	6		

Der Antrieb ilmo2 50 WT bedarf keiner Einstellungen: Er ist nach dem Anschließen sofort betriebsbereit. Die Endlageneinstellungen des ilmo2 50 WT erfolgen automatisch.

Der Antrieb ilmo2 50 WT kann sowohl rechts als auch links montiert werden. Er wird mit einem Endlagenschalter oder Grenztaster angesteuert.

Der Antrieb ilmo2 50 WT verfügt über:

- Eine Hinderniserkennung, die im Falle von Hindernissen Beschädigungen des Rollladenpanzers beim Herunterfahren verhindert;
- Einen Festfrierschutz, der beim Festfrieren des Rollladens Beschädigungen des Rollladenpanzers beim Hochfahren verhindert.

1. VORBEMERKUNGEN

1. 1. ANWENDUNGSBEREICH

Der Antrieb ilmo2 50 wurde entwickelt für den Antrieb von Rollläden aller Art, die über Wellenverbinder und Anschlagsvorrichtungen verfügen und mindestens eine der folgenden Bedingungen erfüllen:

- Der Rollladen wird über einen Schalter ohne Verriegelungseinrichtung gesteuert (siehe anliegende **Sicherheitshinweise**);
- Im ausgefahrenen Zustand befinden sich alle Teile des Rollladens in einer Höhe von mindestens 2,50 m über dem Boden oder einer sonstigen ständig zugänglichen Ebene;
- Der Rollladenpanzer kann mit einer Kraft von 150 N am Abschlussprofil um 4 cm angehoben werden, wenn dieses 16 cm über der ganz ausgefahrenen Position steht.

Wenn der Rollladen mit durchbrochenen Lamellen ausgerüstet ist, müssen die Öffnungen so bemessen sein, dass ein Messstift mit 5 mm Durchmesser nicht mehr hindurchpasst.

1. 2. HAFTUNG

Lesen Sie bitte diese Installationsanleitung sorgfältig durch, bevor Sie den Antrieb ilmo2 50 WT montieren und in Betrieb nehmen. Beachten Sie außer den Anweisungen in dieser Anleitung auch die detaillierten Hinweise im beiliegenden Dokument **Sicherheitshinweise**.

Die Installation des Antriebs ilmo2 50 WT muss von einem Fachmann für Gebäudeautomation unter Einhaltung der Anweisungen von Somfy und der am Ort der Inbetriebnahme geltenden Vorschriften vorgenommen werden.

Jede Nutzung des Antriebs ilmo2 50 WT zu Zwecken, die über den im vorliegenden Dokument beschriebenen Anwendungsbereich hinausgehen, ist untersagt. Jede Missachtung dieser sowie aller anderen in dieser Anleitung und im beiliegenden Dokument **Sicherheitshinweise** enthaltenen Anweisungen führt zum Ausschluss jeglicher Haftung und Gewährleistungsansprüche durch Somfy.

Der Installateur hat seine Kunden auf die Nutzungs- und Wartungsbedingungen des Antriebs ilmo2 50 WT hinzuweisen und ihnen diese sowie das beiliegende Dokument **Sicherheitshinweise** nach Abschluss der Installation des Antriebs auszuhändigen. Wartungs- und Reparaturarbeiten für den Antrieb ilmo2 50 WT dürfen ausschließlich von Fachleuten für Gebäudeautomation ausgeführt werden.

Für Fragen zur Installation des Antriebs ilmo2 50 WT und weiterführenden Informationen wenden Sie sich bitte an Ihren Somfy-Ansprechpartner, oder besuchen Sie unsere Website www.somfy.com.







DE

 Sicherheitshinweis!



 Achtung!

 Information

2. INSTALLATION

-  Die folgenden Anweisungen sind vom Fachmann, der die Installation des Antriebs ilmo2 50 WT ausführt, **unbedingt** zu beachten.
-  Lassen Sie den Antrieb niemals fallen, bewahren Sie ihn vor Erschütterungen, bohren Sie ihn nicht an und tauchen Sie ihn nicht in Flüssigkeiten.
-  Installieren Sie für jeden Antrieb eine eigene Bedieneinheit.
-  Schließen Sie niemals zwei verschiedene Funksender an ein und denselben Motor an.
-  Für Rohrmotoren mit \varnothing 50/60 mm:
Der Mitnehmer muss im Inneren der Welle gegen Verschieben gesichert werden:
 - Die Welle unabhängig vom Wellentyp im Abstand von 5 bis 15 mm vom Ende der Welle mit 4 selbstschneidenden Schrauben oder 4 Stahlnieten am Mitnehmer befestigen. Schrauben bzw. Blindnieten dürfen nur am Mitnehmer angebracht werden, niemals am Antrieb.
 - Oder durch Verwendung einer Aufschraubkappe für Wellen mit Innengewinde.

2. 1. MONTAGE

-  Überprüfen Sie die Belastbarkeit des Rollladens und seines Zubehörs.
-  Um eine Beschädigung des Rollladens und/oder des Somfy-Produktes auszuschließen, vergewissern Sie sich bitte, dass der verwendete Antrieb für die betreffende Rollladengröße geeignet ist.
-  Für weitere Informationen zur Kompatibilität des Antriebs mit dem Rollladen und dessen Zubehör wenden Sie sich bitte an den Rollladen-Hersteller oder an Somfy.

2. 1. 1. Vorbereitung des Antriebs

- 1) Bringen Sie die erforderlichen Zubehörteile zur Montage des Antriebs an der Welle an:
 - Entweder nur den Mitnehmer **a** am Antrieb.
 - Oder den Adapter **b** und den Mitnehmer **c** am Antrieb.
- 2) Messen Sie die Länge (L1) zwischen dem Innenrand des Antriebskopfes und dem äußersten Ende des Mitnehmers.

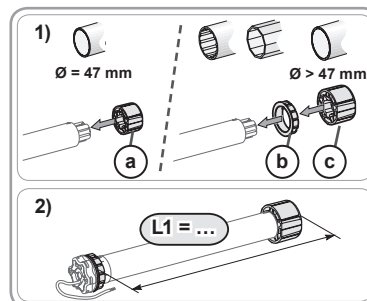

2. 1. 2. Vorbereitung der Welle

-  Installieren Sie den Antrieb ilmo2 50 WT in einer Welle mit einer Wandstärke von mindestens 0,5 mm und einer glatten Innenfläche (keine Schweißnähte, Verformungen oder Biegungen auf der Innenseite der Welle).
- 1) Schneiden Sie die Welle auf die gewünschte Länge zu.
 - 2) Entgraten Sie die Welle und entfernen Sie die Späne.
 - 3) Versehen Sie Wellen, die auf der Innenseite glatt sind, mit einer Ausklinkung mit folgenden Maßen:
d = 4 mm / 0,16 In ; **e** = 28 mm / 1,1 In.

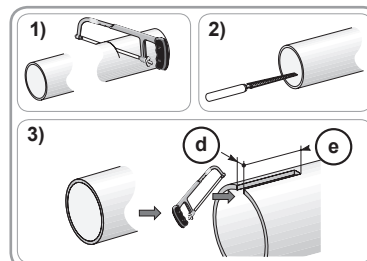





DE

2. 1. 3. Zusammenbau von Antrieb und Welle

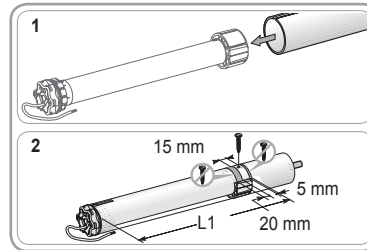
- 1) Führen Sie den Antrieb in die Welle ein. Positionieren Sie bei Präzisionsrohren die Aussparung auf dem Adapter.
- 2) Der Mitnehmer muss im Inneren der Welle gegen Verschieben gesichert werden:
 - Entweder durch Befestigung der Welle am Mitnehmer durch 4 selbstschneidende Schrauben mit einem Durchmesser von \varnothing 5 mm oder durch 4 Edelstahl-Blindnieten mit einem Durchmesser von \varnothing 4,8 mm, die zwischen 5 mm und 15 mm vom äußeren Ende des Mitnehmers entfernt an der Welle angebracht werden.



 Die Schrauben bzw. Blindnieten dürfen nur am Mitnehmer angebracht werden, niemals am Antrieb.

- Oder durch Verwendung einer Aufschraubkappe für Wellen mit Innengewinde.

2. 1. 4. Einbau der Wellen-Antriebs-Einheit

- 1) Bringen Sie die Wellen-Antriebs-Einheit am Gegenlager **f** und am Antriebslager **g** an:

 Vergewissern Sie sich, dass die Wellen-Antriebs-Einheit am Gegenlager verriegelt ist. Damit wird verhindert, dass sich die Befestigung der Welle mit dem Antrieb vom Gegenlager löst, wenn der Rollladen seine untere Endlage erreicht.
- 2) Bringen Sie, je nach Art des Lagers, den Federring **h** an.

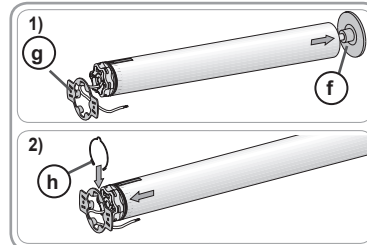

2. 1. 5. Hochschiebesicherungen oder feste Wellenverbinder

 Stellen Sie nach dem Befestigen des Rollladens an der Welle sicher, dass der feste Wellenverbinder so platziert ist, dass das oberste Profil senkrecht in die Führungsschienen einläuft, wenn sich der Rollladen in der unteren Endlage befindet (Kraft F). Verändern Sie gegebenenfalls die Anzahl der verwendeten Profile, um die Stellung des Wellenverbinders zu korrigieren, wenn sich der Rollladen in der unteren Endlage befindet.

 Ziehen Sie die Tabellen und Montageanleitungen des Herstellers der festen Wellenverbinder zurate, um die für den jeweiligen Rollladen geeigneten Teile auszuwählen.

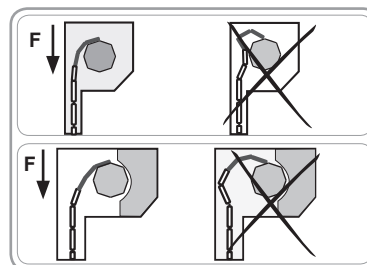

 Verwenden Sie mindestens 2 feste Wellenverbinder, um den Rollladen an der Welle zu befestigen



DE

2. 1. 6. Auswahl des geeigneten Wellenverbinders

Abhängig von der Größe des Rollladenkastens und der Stabdicke empfehlen wir z.B. die folgenden Verbinder-Typen (Welle 60mm Achtkant):

Clipverbinder 1 gliedrig
Art.-Nr. 9 013 194



Clipverbinder 2 gliedrig
Art.-Nr. 9 013 196



Clipverbinder 2,5 gliedrig
Art.-Nr. 9 013 099



Clipverbinder 3 gliedrig
Art.-Nr. 9 013 198



Schnellverbinder 1 gliedrig
Art.-Nr. 1 780 757



Schnellverbinder 2 gliedrig
Art.-Nr. 1 780 759



Montageringe für Schnellverbinder



Kastenbreite (symmetrisches Element)	Stabdicke = 14 mm	Stabdicke = 11 mm	Stabdicke = 8 mm
> 240 mm	Clipverbinder 3-gliedrig Nr. 9 013 198		
205 bis 240 mm	Clipverbinder 2,5-gliedrig Nr. 9 013 099		
180 bis 205 mm	Clipverbinder 2-gliedrig Nr. 9 013 196	Schnellverbinder 2-gliedrig Nr. 1 780 759	
125 bis 180 mm	Clipverbinder 1 gliedrig Nr. 9 013 194	Schnellverbinder 1-gliedrig Nr. 1 780 757	

2. 1. 7. Bestimmung der Einstelltiefe des Behangs in den Rollladenkasten

Für ein optimales Funktionieren des Rollladens ist es wichtig, die Länge des Behangs durch Hinzufügen oder Entfernen von Panzerstäben so anzupassen, dass in der unteren Endlage der Abstand der Oberkante des ersten Stabes von der Oberkante des Einlauftrichters im in den Tabellen (gültig für Welle Ø 60 mm) genannten Bereich liegt.

Schnellverbinder

Kastenbreite (X in mm) (symmetrisches Element)	alle Typen (Y in mm)
135	30 bis 75
150	35 bis 75
165	45 bis 90
180	45 bis 85
205	60 bis 100

Clipverbinder

Kastenbreite (X in mm) (symmetrisches Element)	Vorbau und Aufsatzkästen (Y in mm)	Neubaukästen (Y in mm)
135	20 bis 60	-
150	30 bis 90	-
165	40 bis 90	-
180	20 bis 65	25 bis 60
205	25 bis 80	25 bis 60
210	-	30 bis 90
240	-	25 bis 80

i Weiterführende Informationen zu den SOMFY - Wellenverbindern finden Sie in der jeweiligen Gebrauchsanleitung.

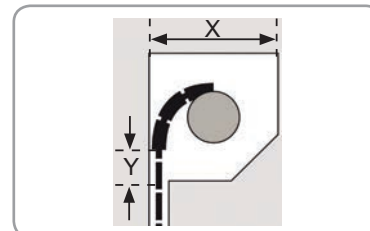



DE

2. 2. VERKABELUNG

- ⚠ Dieses Produkt darf nur von einer Elektrofachkraft nach DIN VDE 1000-10 angeschlossen werden!
- ⚠ Alle Kabel, die in Kontakt mit einer metallischen Wandung geraten könnten, müssen mit einer Hülse oder Ummantelung geschützt und isoliert werden.
- ⚠ Bringen Sie die Kabel so an, dass sie nicht in Kontakt zu beweglichen Teilen geraten können.
- ⚠ Das Kabel des Sonesse 50 ist abnehmbar. Wenn es beschädigt wurde, muss es durch ein gleichartiges Kabel ersetzt werden.
- 🖐 Achten Sie darauf, dass das Netzkabel des Antriebs zugänglich bleibt: Es muss sich einfach austauschen lassen.
- 🖐 Sehen Sie eine Schleife im Netzkabel vor, um das Eindringen von Wasser in den Antrieb zu vermeiden!
- Unterbrechen Sie die Spannungsversorgung.
- Schließen Sie den Antrieb gemäß den Angaben in unten stehender Tabelle an:

	230 V ~ 50 Hz	Kabel
a	Neutralleiter (N)	Blau
b	Phase Drehrichtung 1	Braun
c	Phase Drehrichtung 2	Schwarz
d	Schutzleiter	Gelb-Grün

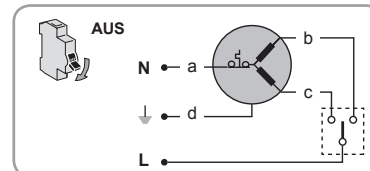

- ⓘ Abhängig von der Belastbarkeit der Steuerung und der verwendeten Antriebsvariante, können mehrere Antriebe an einer Schaltstelle parallel angeschlossen werden.

Beispiel für eine 3 A Steuerung:

Drehmoment Nm	max. Anzahl
6	5
10	4
20	2

- ⓘ Bei Einbindung des Antriebs in ein KNX-System über einen Aktor sind die Anschlußvorschriften des Aktors zu beachten. Aktoren mit Halbleiterrelais/Triacs dürfen nicht verwendet werden.

2. 3. INBETRIEBNAHME.

- 1) Schalten Sie die Spannungsversorgung wieder ein.
 - Drücken Sie auf die AUF-Taste der Bedieneinheit:
 - Bewegt sich der Rollladen aufwärts, ist die Inbetriebnahme beendet.
 - Bewegt sich der Rollladen abwärts, gehen Sie bitte wie folgt vor.
- 2) Schalten Sie die Stromversorgung aus.
 - Vertauschen Sie das braune und das schwarze Kabel an der Bedieneinheit.
- 3) Schalten Sie die Spannungsversorgung wieder ein.
 - Drücken Sie auf die AUF-Taste, um die Drehrichtung zu überprüfen.

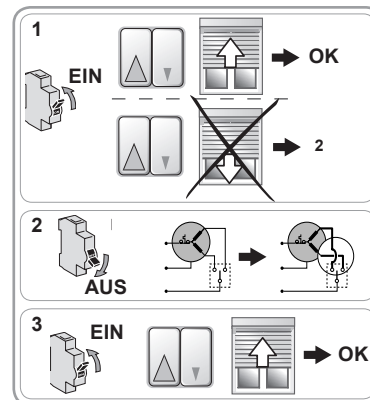



DE

2. 4. TIPPS UND EMPFEHLUNGEN FÜR DIE INSTALLATION

2. 4. 1. Fragen zum ilmo2 50 WT?

Störungen	Mögliche Ursachen	Lösungen
Der Rollladen bewegt sich in die falsche Richtung.	Die Verkabelung ist fehlerhaft.	Die Verkabelung überprüfen und ggf. ändern.
Der Rollladen funktioniert nicht.	Die Verkabelung ist fehlerhaft.	Die Verkabelung überprüfen und ggf. ändern.
	Der Überhitzungsschutz des Antriebs wurde ausgelöst.	Warten Sie ab, bis der Antrieb abgekühlt ist.
	Der Funksender ist nicht kompatibel.	Die Kompatibilität überprüfen und den Funksender ggf. austauschen.
Der Rollladen hält zu früh an.	Der Rollladen unterliegt während der Bewegungen einer Reibung an den Führungsschienen oder am Kasten, oder einer Interferenz zwischen Welle und Antrieb, usw.	Kontrollieren Sie die Montage des Rollladens und korrigieren Sie eventuelle Reibstellen. Falls der Fehler weiter besteht, den Antrieb auf die Werkseinstellungen zurücksetzen.
	Der Antrieb wurde in einen neuen Rollladen eingebaut.	Setzen Sie den Antrieb auf die Werkseinstellungen zurück, siehe Abschnitt "Rücksetzen auf Werkseinstellung".
Der Rollladen hält nicht in der unteren Endlage an.	Die verwendeten Befestigungen sind nicht geeignet.	Vergewissern Sie sich, dass der Rollladen über Wellenverbinder an der Welle befestigt ist.
Der Rollladen hält nicht in der oberen Endlage an.	Das Verriegelungssystem des Rollladens in der oberen Endlage entspricht nicht den Anforderungen.	Kontrollieren Sie, ob an der Endleiste verschraubte Stopper, feste bzw. abnehmbare Stopper in der Führungsschiene oder eine Endleiste, die als Stopper fungiert, vorhanden sind.

2. 4. 2. Rücksetzen auf Werkseinstellung

2. 4. 2. 1. Über die Bedieneinheit des Rollladens

Befolgen Sie unbedingt jeden einzelnen der 4 nachfolgend beschriebenen Schritte, um das Zurücksetzen auf Werkseinstellung mit Erfolg durchführen zu können.

1) Bewegen Sie den Rollladen, bis er auf halber Höhe ist.

2) Wiederholen Sie den Schritt 3-mal hintereinander:

- Drücken Sie auf die AUF-Taste, bis sich der Rollladen in Bewegung setzt. Lassen Sie anschließend den Knopf sofort wieder los.

3) Wiederholen Sie den folgenden Schritt 2-mal hintereinander:

- Drücken Sie auf die AB-Taste, bis sich der Rollladen in Bewegung setzt. Lassen Sie anschließend den Knopf sofort wieder los.

4) Drücken Sie erneut auf die AB-Taste, bis der Rollladen 2 aufeinander folgende Bewegungen in die gleiche Richtung durchführt.

- Der Antrieb wurde jetzt in seine Werkseinstellung zurückgesetzt.

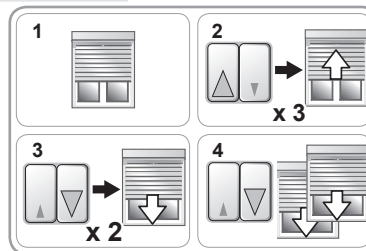

2. 4. 2. 2. Mit Einstellkabel für einen drahtgebundenen elektronischen Antrieb

- Drücken Sie gleichzeitig auf die Tasten AUF/AB und des Einstellkabels, bis der Rollladen erst eine und dann noch eine zweite Auf-/Ab-Bewegung ausführt.

- Der Antrieb ist nun auf die Werkseinstellung zurückgesetzt.

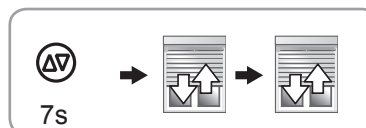



DE

3. VERWENDUNG UND WARTUNG

Für diesen Antrieb sind keine Wartungsarbeiten erforderlich.

3. 1. AUF- UND ABFAHREN DES ROLLADENS

- 1) Drücken Sie auf die AUF-Taste:
 - Der Rollladen fährt hoch und bleibt bei Erreichen der oberen Endlage stehen, ohne dass eine Einstellung nötig ist.
- 2) Drücken Sie auf die AB-Taste:
 - Der Rollladen fährt runter und bleibt bei Erreichen der unteren Endlage stehen, ohne dass eine Einstellung nötig ist.

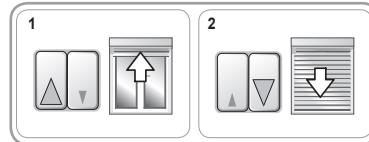

3. 2. HINDERNISERKENNUNG

Die automatische Hinderniserkennung schützt den Rollladenpanzer vor Schäden und ermöglicht das Entfernen der Hindernisse:

- Falls der Rollladenpanzer bei der Abwärtsbewegung auf ein Hindernis trifft, stoppt der Behang automatisch:
 - Drücken Sie auf die AUF-Taste, um den Rollladen zu entsperren.
- Falls der Rollladenpanzer bei der Aufwärtsbewegung auf ein Hindernis trifft, stoppt der Behang automatisch:
 - Drücken Sie auf die AB-Taste, um den Rollladen zu entsperren.

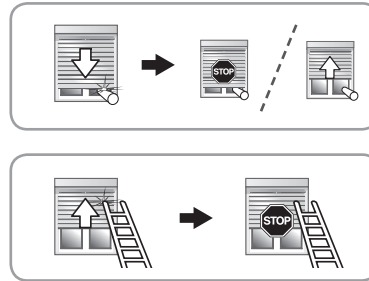

3. 3. FESTFRIERSCHUTZ

Der Festfrierschutz funktioniert wie die Hinderniserkennung:

- Erkennt der Antrieb einen Widerstand, setzt er sich, um eine Beschädigungen des Rollladenpanzers zu vermeiden, nicht in Bewegung:
 - Der Rollladen verbleibt in seiner ursprünglichen Position.

i Der automatische Festfrierschutz verhindert eine Beschädigung des Panzers, wenn die letzte Lamelle des Panzers an der Fensterbank festgefroren ist. Beim (kompletten) Festfrieren des Panzers in den Führungsschienen oder beim Festfrieren einzelner Lamellen untereinander ist hingegen die Funktionalität des Festfrierschutzes möglicherweise eingeschränkt, so dass Beschädigungen des Panzers nicht mit Sicherheit ausgeschlossen werden können. Ein derartiges Einfrieren des Panzers ist sehr selten. Sehen Sie in diesem Fall von einer Bedienung des Rollladens ab, bis sich die Vereisung gelöst hat.

4. TIPPS UND EMPFEHLUNGEN FÜR DIE ANWENDUNG

4. 3. 1. Fragen zum ilmo2 50 WT?

Störungen	Mögliche Ursachen	Lösungen
Der Rollladen funktioniert nicht.	Der Überhitzungsschutz des Antriebs wurde ausgelöst.	Warten Sie ab, bis der Antrieb abgekühlt ist.



DE

5. TECHNISCHE DATEN

Betriebsspannung	230 V ~ 50 Hz
Temperaturbereich	- 20 °C bis + 60 °C
Schutzart	IP 44
Elektrische Isolierung	Klasse I

CE Somfy SAS, F-74300 CLUSES (Frankreich), erklärt hiermit als Hersteller, dass der in dieser Anleitung beschriebene Antrieb bei bestimmungsgemäßem Einsatz und angeschlossen gemäß Kennzeichnung an eine 230 V / 50 Hz-Stromversorgung die grundlegenden Anforderungen der geltenden europäischen Richtlinien und insbesondere der Maschinenrichtlinie **2006/42/EG** sowie der EMV-Richtlinie **2014/30/EU** erfüllt.

Der vollständige Text der EU-Konformitätserklärung ist unter der Internetadresse www.somfy.com/ce verfügbar.

Christian Rey, Bevollmächtigter für Zulassungen, in Vertretung des Directeur de l'Activité, Cluses, Frankreich, 04/2016.





Somfy SAS
50 avenue du Nouveau Monde
F-74300 CLUSES

www.somfy.com

somfy®

Somfy SAS, capital 20.000.000 Euros, RCS Annecy 303.970.230 -04/2016